

HIOKI

取扱説明書

INSTRUCTION MANUAL

9276

クランプオン AC/DC センサ
CLAMP ON AC/DC SENSOR

目 次

はじめに	2
安全について	2
点 検	3
ご使用にあたっての注意	4
1．概 要	5
1.1 製品概要	5
1.2 特 長	5
2．各部の名称	6
3．操作方法	7
3.1 使用上の注意	7
3.2 操作方法	7
4．製品仕様	9





はじめに

このたびは、日置“9276クランプオンAC/DCセンサ”をご選定いただき誠にありがとうございました。この製品を十分に活用いただき、末長くご使用いただくためにも、取扱説明書はていねいに扱い、いつも手元に置いてご使用ください。

安全について

安全記号

この取扱説明書には、本器を安全に操作し、安全な状態を保つのに要する情報や注意事項が記載されています。本器を使用する前に、下記の安全に関する事項をよくお読みください。

	<ul style="list-style-type: none"> ・ 操作者は、機器上の表示されている  マークのところについて、取扱説明書の  マーク該当箇所を参照し、機器の操作をしてください。 ・ 操作者は、取扱説明書の中の  マークのところは必ず説明を読む必要があることを示します。
---	---

本説明書の注意事項には重要度に応じて以下の表記がされています。

 危険	操作や取扱を誤ると、使用者が死亡または重傷につながる危険性が極めて高いことを意味します。
注意	操作や取扱を誤ると、使用者が傷害を負う場合、または機器を損傷する可能性があることを意味します。
注記	製品性能および操作上でのアドバイスのことを意味します。

点 検

本器が届きましたら、輸送中において異常または破損がないかを点検してください。万一、破損あるいは仕様どおり動作しない場合は、最寄りの代理店か営業所にご連絡ください。

ご使用にあたっての注意

本器を安全にご使用いただくために、また機能を十二分にご活用いただくために、下記の注意事項をお守りくださるようお願いいたします。

注意

- ・運搬および取扱の際は振動、衝撃を避けてください。特に、落下などによる衝撃に注意してください。
- ・直射日光や高温、多湿、結露させるような環境下での保存、使用は避けてください。変形、絶縁劣化を起こし、仕様を満足しなくなります。
- ・使用前には、過酷な保存や輸送などによる故障がないかを、点検と動作確認をしてから使用してください。故障を確認した場合は、最寄りの代理店か営業所にご連絡ください。
- ・コア部つき合わせ面にゴミなどが付着した場合は、測定に影響がでますので柔らかい布にて軽く拭き取ってください。
- ・コア部に機械的な衝撃を加えないようにしてください。コア面に傷がついた場合は正確な測定ができません。
- ・センサケーブル（特にセンサ側の付け根）は、断線による故障を防ぐため折ったり引っ張ったりせず取扱には注意してください。
- ・カレントモニタおよびセンサの損傷を防ぐため、電源が入った状態ではセンサコネクタの抜き差しを行わないでください。
- ・カレントモニタの電源を投入した状態では、被測定導体を挟み込むとき以外はセンサの先端を閉じておいてください。（開いたままにすると損傷してしまう恐れがあります）
- ・センサを分解すると開閉機構などを損傷し、使用できなくなります。

1. 概 要

1.1 製品概要

本器は、3270カレントモニタに接続することにより、被測定導体を切断することなく被測定導体を挟み込むだけで電流波形を出力することができます。

記録計、オシロスコープなどで簡単に電流波形を記録、観測することができます。

1.2 特 長

- ・ 高精度な電流検出
- ・ 簡易な電流測定
- ・ センサの完全な互換性
- ・ 広帯域な周波数特性
DC ~ 1MHz (- 3dB)
- ・ 大窓径で大電流測定可能
- ・ 過大入力時の保護機能
- ・ 独自開発の薄膜ホール素子採用

2. 各部の名称

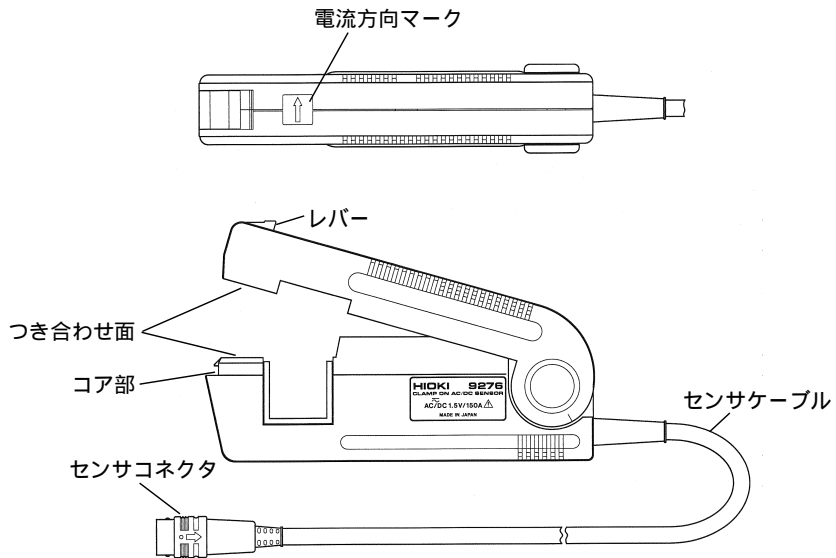



3. 操作方法

3270カレントモニタの取扱説明書の『測定方法』を合わせて参照してください。

3.1 使用上の注意



危険



- ・クランプ製品は、短絡、人身事故などを避けるために、600Vピーク以下の電路で使用してください。
- ・クランプコアの先端を開いたときの短絡、人身事故などを避けるために、裸導体には使用しないでください。コアおよびシールドケースが絶縁されていません。

3.2 操作方法

- (1) レバーを軽く押し、センサ部先端を開いてください。
- (2) センサ部に表示してある電流方向マークの矢印が負荷側を向くようにして、被測定導体が中央になるようにクランプしてください。

注記 中央にしないと導体位置の影響を受ける場合があります

- (3) センサを握って、レバーが確実にロックされたことを確認してください。

注記 ロックされていない状態では、正確な測定ができません



注意

- ・最大入力範囲を超える電流を入力しないでください。最大入力範囲は測定電流の周波数によって異なります。（図2参照）
- ・最大入力範囲を超える電流を入力した場合は、センサ部の発熱により内部回路の保護機能が働くため正常な出力をしなくなります。ただちに入力が無い状態（被測定導体からセンサを外すか入力電流をゼロにする）にしてください。（再び正常な動作をするまでには十分な冷却時間が必要となります）
- ・上記のことを繰り返し行ったり、最大入力範囲を超える電流を入力し続けたりすると本器を損傷する恐れがあります。

注記

- ・電源投入直後は、カレントモニタおよび本器の自己発熱の影響などによりオフセットドリフトが大きい場合があります。
- ・オフセット電圧は、周囲温度などによりドリフトしますので、連続測定を行う際には注意が必要です。
- ・測定電流値の大きさおよび周波数によっては、共振により音が発生する場合がありますが、測定には影響ありません。
- ・近接して大電流電路がある場合などは、外部磁界の影響を受ける場合があります。

4. 製品仕様

確度は23 ± 3 、電源投入後30分にて

- 定 格 電 流：150A (AC+DC成分)
出 力 電 圧：1.5V/150A (AC+DC成分)
出 力 抵 抗：50
入力インピーダンス：55Hzにて0.02m 以下 (図1参照)
連続最大入力範囲：150A (図2参照)
最大ピーク電流値：非連続で400A (ピーク値)
振 幅 確 度：±0.5%rdg. ±0.1%f.s. (DC, 45~66Hz)
位 相 確 度：±0.2° (45~66Hz)
周 波 数 帯 域：DC ~ 1MHz (-3dB) (特性例は図3参照)
周 波 数 特 性：DC ~ 10kHz：±2.0%以内
(確度からの偏差) 10kHz ~ 100kHz：±4.0%以内
感度の温度係数：±0.05%f.s./ 以内 (0~40 の範囲において)
ノ イ ズ：1mVrms 以下 (~20MHz電圧計)
消 費 電 力：2VAmax. (定格入力時)
電 源 電 圧：±12V ±1V
使 用 温 湿 度：0~40 , 80%RH以下 (結露しないこと)
保 存 温 湿 度：-10~50 , 80%RH以下 (結露しないこと)
外 部 磁 界 の 影 響：最大1A相当 (400A/mの交流磁界にて)
導 体 位 置 の 影 響：±1%以内
耐 電 圧：AC2200V 1分間 (電気回路 - ケース間)
絶 縁 抵 抗：DC500V 100M 以上 (電気回路 - ケース間)
最高使用回路電圧：600Vピーク (コアおよびシールドケースと電気
(絶縁導体) 回路は絶縁されていません)
測 定 可 能 導 体 径：20mm
コ ー ド 長：約1.5m
外 形 寸 法、質 量：約145 (W) × 60 (H) × 33 (D) mm、約300 g
付 属 品：取扱説明書、携帯用ケース



図 1 . 入力インピーダンス



図 2 . 最大入力範囲

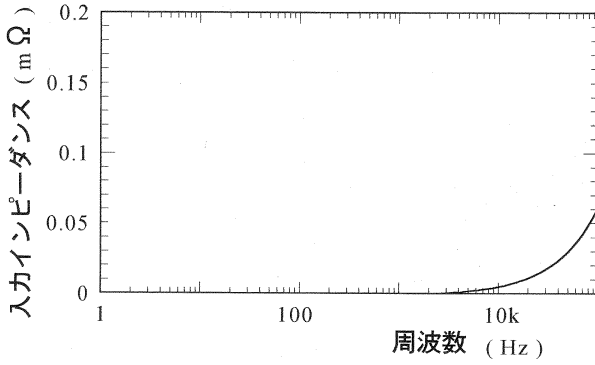

図 3 . 周波数帯域 (特性例)

保証書

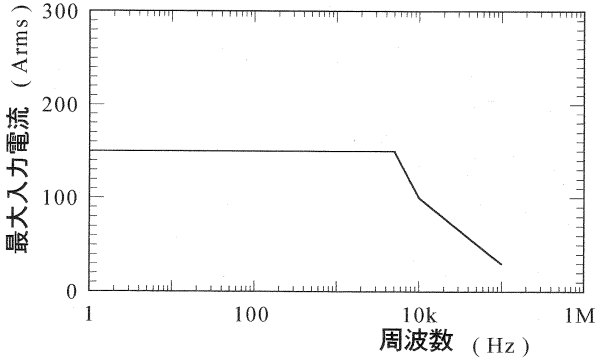
形名 9 2 7 6	製造番号	保証期間 購入日 年 月より1年間
---------------	------	----------------------

この製品は、当社の厳密なる検査を経てお届けしたものです。万一ご使用中に故障が発生した場合は、お買い求め先に依頼してください。本書記載内容で無償修理をさせていただきます。依頼の際は、本書を提示してください。

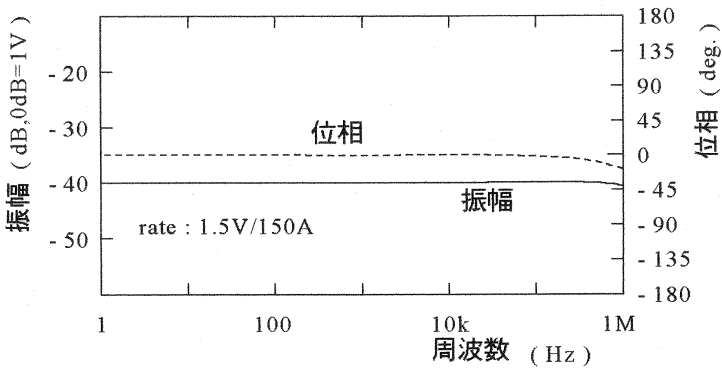
お客様 ご住所 〒

ご芳名

TEL

* 保証書の再発行はいたしませんので、大切に保管してください。

保証規定

1. 取扱説明書・本体注意ラベルなどの注意事項にしたがった正常な使用状態で保証期間内に故障した場合には、無償修理いたします。
2. 保証期間内でも、次の場合には有償修理となります。
 - 1 本書の提示がない場合。
 - 2 取扱説明書に基づかない不適当な取扱い、または使用上の誤りによる故障および損傷。
 - 3 不当な修理や改造による故障および損傷。
 - 4 お買い上げ後の輸送や落とされた場合などによる故障および損傷。
 - 5 外観上の変化（筐体のキズ等）の場合。
 - 6 火災・公害・異常電圧および地震・雷・風水害その他天災地変など、外部に原因がある故障および損傷。
 - 7 消耗部品（乾電池等）が消耗し取り換えを要する場合。
 - 8 その他当社の責任とみなされない故障。
3. 本保証書は日本国内のみ有効です。（This warranty is valid only in Japan.）

— サービス記録 —

年月日	サービス内容

日置電機株式会社

〒 386-11 上田市小泉 8 1

TEL 0268-28-0555

FAX 0268-28-0559



Contents

Introduction	1
Notes on Safety	1
Inspection	2
Notes on Use	3
Chapter 1 General	5
1.1 Product Overview	5
1.2 Features	5
Chapter 2 Identification of Indicators	7
Chapter 3 Measurement Procedure	9
3.1 Notes on Use	9
3.2 Measurement Procedure	9
Chapter 4 Product Specifications	11

Introduction

Thank you for purchasing this Hioki 9276 Clamp-On AC/DC Sensor. In order to use this product effectively and to ensure that it enjoys a long operational life, read this Instruction Manual carefully and then retain it for future reference.

Notes on Safety

**WARNING**

This instrument is designed to prevent accidental shock to the operator when properly used. However no engineering design can render safe an instrument which is used carelessly. Therefore, this manual must be read carefully and completely before making any measurement. Failure to follow directions can result in a serious or fatal accident.

Safety Symbols





This Instruction Manual provides information and warnings essential for operating this equipment in a safe manner and for maintaining it in safe operating condition. Before using this equipment, be sure to carefully read the following safety notes.



This symbol is affixed to locations on the equipment where the operator should consult corresponding topics in this manual (which are also marked with the  symbol) before using relevant functions of the equipment.

In the manual, this mark indicates explanations which it is particularly important that the user read before using the equipment.

The following symbols are used in this Instruction Manual to indicate the relative importance of cautions and warnings.

	<p>Indicates that incorrect operation presents extreme danger of accident resulting in death or serious injury to the user.</p>
	<p>Indicates that incorrect operation presents significant danger of accident resulting in death or serious injury to the user.</p>
	<p>Indicates that incorrect operation presents possibility of injury to the user or damage to the equipment.</p>
	<p>Denotes items of advice related to performance of the equipment or to its correct operation.</p>

Inspection

When the unit is delivered, check and make sure that it has not been damaged in transit. In particular, check the accessories, core section, and sensor connector.

If the unit is damaged, or fails to operate according to the specifications, contact your dealer or Hioki representative.

Notes on Use

In order to ensure safe operation and to obtain maximum performance from the unit, observe the cautions listed below.

CAUTION

- Do not subject the unit to vibrations or shocks during transport or handling. Be especially careful to avoid dropping the unit.
- Do not store the unit where it will be exposed to direct sunlight, high temperature, high humidity, or condensation. If exposed to such conditions, the unit may be damaged, the insulation may deteriorate, and the unit may no longer satisfy its specifications.
- Before using the unit, inspect it and check the operation to make sure that the unit was not damaged due to poor storage or transport conditions. If damage is found, contact your dealer or Hioki representative.
- If there is any type of dust or dirt on the core contact surfaces, measurements may be affected. Wipe it away gently with a soft cloth.
- Do not apply any sort of mechanical impact to the core section. Scratches on the core surfaces will make accurate measurements impossible.
- Do not bend or pull the sensor cable (especially where the cable connects to the sensor) in order to avoid damaging the sensor cable.
- In order to prevent damages of the Current Monitor and this unit, never plug in or unplug the sensor connector when the power is turned on.

 CAUTION

- When the power for the Current Monitor is on, keep the core section closed, except when clamping them onto the conductor to be measured. (The facing surface of the core section can be scratched while it is open.)
- Taking the unit apart may damage the open-close mechanism that could result in an inoperative unit.

Chapter 1

General

1.1 Product Overview

When connected to the 3270 Current Monitor, this clamp-on sensor can output current waveforms without any need to cut the conductor being measured, simply by clamping the sensor onto the conductor.

This equipment can thus be used in conjunction with a recorder, an oscilloscope, or other such equipment in order to record and measure current waveforms.

1.2 Features

- Highly accurate current detection
- Easy current measurement
- Complete sensor compatibility
- Broadband frequency characteristics DC to 1 MHz (-3 dB)
- Large opening and permits measurement of high current levels.
- Protect function at excessive input
- Particular developed thin film Hall element adoption.

Chapter 2

Identification of Indicators

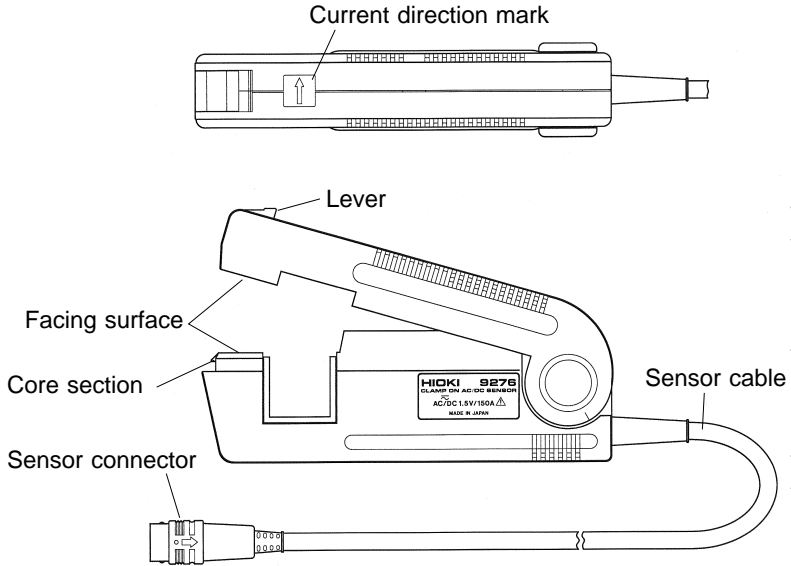



Chapter 3

Measurement Procedure

For details on how to take measurements, refer to Section 1.4, "Measurement Procedure" of the 3270 Current Monitor Instruction manual.

3.1 Notes on Use

 **DANGER**



- In order to prevent short circuits and injury or death, only use this sensor on circuits carrying less than 600 V peak.
- In order to prevent short circuits and electric shocks while the core section is open, do not use this sensor on bare conductors. The core and shield case are not insulated.

3.2 Measurement Procedure

- (1) Gently press the lever of the sensor to open the core section.
- (2) Position the sensor so that the current direction mark on the sensor part points in the direction of the load and so that the conductor being measured is centered, and then close the core section.

NOTE

If the conductor being measured is not centered, the results may be affected by its position.

(3) Confirm that the lever is completely locked.

NOTE

Accurate measurement is not possible if the sensor is not locked.

CAUTION

- Do not exceed the maximum allowable current input. The maximum input range differs, depending on the frequency of measured current. (See Figure 2.)
- If current exceeds the maximum allowable input, overheating of the sensor will trip the protective function for the internal circuitry, so the unit will no longer produce accurate output. If this happens, eliminate the input immediately (either by removing the sensor from the conductor being measured or by reducing the input current to zero). (Wait until the sensor has had sufficient time to cool before resuming operation.)
- If the above situation occurs repeatedly, or if current in excess of the maximum input range is input continuously, the sensor could be damaged.

NOTE

- Immediately after powering on, there may in some cases be a large offset drift caused by self-generated heat from the Current Monitor and this unit.
- When performing continuous measurements, it is necessary to be aware that the offset voltage drifts, depending on factors such as the ambient temperature.
- Depending on the measured current value and the frequency, however some sound may be produced by resonance, it has no effect on measurements.
- If a circuit carrying a large current is nearby, measurements may be affected by external magnetic fields.

Chapter 4

Product Specifications

(Accuracy is guaranteed at 23 ± 3 after the power has been on for 30 minutes)

Rated current	150 A (AC + DC)
Output voltage	1.5 V /150 A (AC + DC)
Output resistance	50
Input impedance	0.02 m or less at 55 Hz (see Figure 1)
Continuous maximum input range	150 A (see Figure 2)
Maximum peak current value	400 A noncontinuous (peak value)
Amplitude accuracy	± 0.5 % rdg. ± 0.1 % f.s. (DC, 45 to 66 Hz)
Phase accuracy	± 0.2° (45 to 66 Hz)
Frequency band	DC to 1 MHz (-3 dB) (see Figure 3, example of characteristics)
Frequency characteristics (Deviation from accuracy)	DC to 10 kHz: ± 2.0 % or less 10 kHz to 100 kHz: ± 4.0 % or less
Temperature for sensitivity	± 0.05 % f.s./ or less (within a range of 0 to 40)
Noise	1 mV rms or less (with a voltmeter for up to 20 MHz)
Power consumption	2 VA max. (with rated input)
Supply voltage	± 12 V ± 1 V
Operating temperature and humidity	0 to 40 , 80 % RH or less (no condensation)

Storage temperature and humidity	-10 to 50 °C, 80 % RH or less (no condensation)
Effect of external magnetic fields	Equivalent to a maximum of 1 A (in a 400 A/m AC current magnetic field)
Effect of conductor position	Within ± 1 %
Dielectric strength	2200 V AC for 1 minute (between electric circuit and case)
Insulation resistance	500 V DC, 100 M Ω or more (between electric circuit and case)
Maximum permitted circuit voltage (insulated conductor)	600 V peak; (the core, shield case, and electrical circuits are not insulated.)
Diameter of measurable conductors	20 mm dia.
Cord length	Approx. 1.5 m
External dimensions and mass	Approx. 145 (W) \times 60 (H) \times 33 (D) mm, approx. 300 g
Accessories	Instruction manual, carrying case

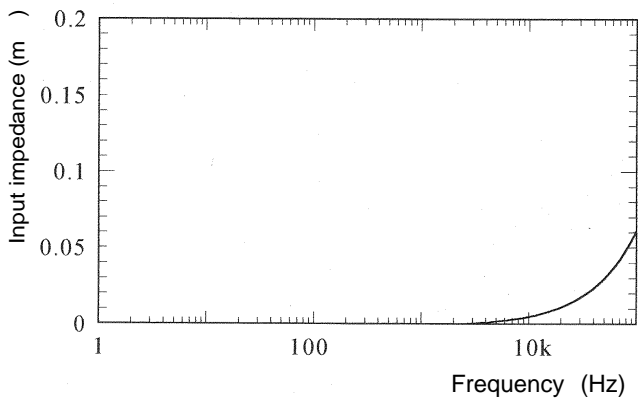

Figure 1 Input Impedance

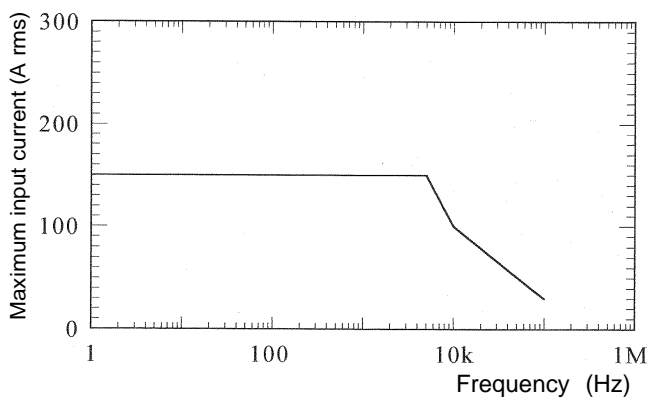

Figure 2 Maximum Input Range

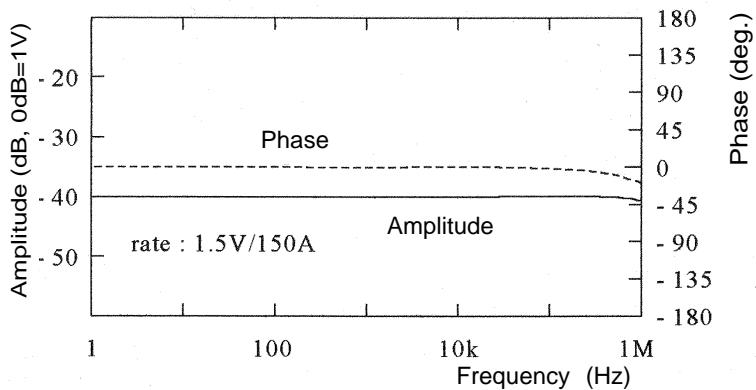

Figure 3 Frequency Characteristics

計測の先進機能を社会に

HIOKI

日置電機株式会社

本社 TEL0268-28-0555 FAX0268-28-0559
〒386-11 上田市小泉 8 1

東北(営) TEL022-288-1931 FAX022-288-1934
〒984 仙台市若林区六丁の自西町 8-1

長野(営) TEL0268-28-0561 FAX0268-28-0569
〒386-11 上田市小泉 8 1

東京(営) TEL048-267-7234 FAX048-261-5790
〒333 川口市芝中田 2-2 3-2 4

北関東(営) TEL048-266-8161 FAX048-269-3842
〒333 川口市芝中田 2-2 3-2 4

神奈川(営) TEL0462-24-8211 FAX0462-24-8992
〒243 厚木市田村町 8-8

静岡(営) TEL054-254-4166 FAX054-254-3160
〒420 静岡市南安倍 1-3-1 0

名古屋(営) TEL052-702-6807 FAX052-702-6943
〒465 名古屋市名東区高岡町 2 2

大阪(営) TEL06-871-0088 FAX06-871-0025
〒565 豊中市上新田 2-1 3-7

広島(営) TEL082-242-1230 FAX082-242-1236
〒730 広島市中区大手町 4-6-1 6

福岡(営) TEL092-482-3271 FAX092-482-3275
〒812 福岡市博多区博多駅東 3-1 0-1 5

※お問い合わせは最寄りの営業所または本社販売支援課まで。

9276A981-02 96-02-0002H