

HIOKI

取扱説明書

Instruction Manual

9275

クランプオンACセンサ CLAMP ON AC SENSOR

日置電機株式会社

HIOKI E. E. CORPORATION

1996年1月 発行 改訂1版

January 1996 Revised edition 1 9275A980-01 96-01H

目 次

はじめに	2
安全について	2
点 検	3
ご使用にあたっての注意	4
1．概 要	5
1.1 製品概要	5
1.2 特 長	5
2．各部の名称	6
3．操作方法	7
3.1 使用上の注意	7
3.2 操作方法	7
4．製品仕様	9





はじめに

このたびは、日置“9275 クランプオンACセンサ”をご選定いただき誠にありがとうございました。この製品を十分に活用いただき、末長くご使用いただくためにも、取扱説明書はていねいに扱い、いつも手元に置いてご使用ください。

安全について

安全記号

この取扱説明書には、本器を安全に操作し、安全な状態を保つのに要する情報や注意事項が記載されています。本器を使用する前に、下記の安全に関する事項をよくお読みください。

	<ul style="list-style-type: none"> ・操作者は、機器上の表示されている  マークのところについて、取扱説明書の  マーク該当箇所を参照し、機器の操作をしてください。 ・操作者は、取扱説明書の中の  マークのところは必ず説明を読む必要があることを示します。
---	--

本説明書の注意事項には重要度に応じて以下の表記がされています。

 危険	操作や取扱を誤ると、使用者が死亡または重傷につながる危険性が極めて高いことを意味します。
注意	操作や取扱を誤ると、使用者が傷害を負う場合、または機器を損傷する可能性があることを意味します。
注記	製品性能および操作上でのアドバイスのことを意味します。

点 検

本器が届きましたら、輸送中において異常または破損がないかを点検してください。万一、破損あるいは仕様どおり動作しない場合は、最寄りの代理店か営業所にご連絡ください。

ご使用にあたっての注意

本器を安全にご使用いただくために、また機能を十二分にご活用いただくために、下記の注意事項をお守りくださるようお願いいたします。

注意

- ・運搬および取扱の際は振動、衝撃を避けてください。特に、落下などによる衝撃に注意してください。
- ・直射日光や高温、多湿、結露させるような環境下での保存、使用は避けてください。変形、絶縁劣化を起し、仕様を満足しなくなります。
- ・使用前には、過酷な保存や輸送などによる故障がないかを、点検と動作確認をしてから使用してください。故障を確認した場合は、最寄りの代理店か営業所にご連絡ください。
- ・コア部つき合わせ面にゴミなどが付着した場合は、測定に影響がでますので柔らかい布にて軽く拭き取ってください。
- ・コア部に機械的な衝撃を加えないようにしてください。コア面に傷がついた場合は正確な測定ができません。
- ・センサケーブル（特にセンサ側の付け根）は、断線による故障を防ぐため折ったり引っ張ったりせず取扱には注意してください。
- ・カレントモニタおよびセンサの損傷を防ぐため、電源が入った状態ではセンサコネクタの抜き差しを行わないでください。
- ・カレントモニタの電源を投入した状態では、被測定導体を挟み込むとき以外はセンサの先端を閉じておいてください。（開いたままにすると損傷してしまう恐れがあります）
- ・センサを分解すると開閉機構などを損傷し、使用できなくなります。

1. 概 要

1.1 製品概要

本器は、3270カレントモニタあるいは3271ACカレントモニタに接続することにより、被測定導体を切断することなく被測定導体を挟み込むだけで電流波形を出力することができます。

記録計、オシロスコープなどで簡単に電流波形を記録、観測することができます。

1.2 特 長

- ・ 高確度な電流検出
- ・ 簡易な電流測定
- ・ センサの完全な互換性
- ・ 広帯域な周波数特性
0.5Hz～1MHz (- 3dB)
- ・ 大窓径で大電流測定可能
- ・ 過大入力時の保護機能

2. 各部の名称

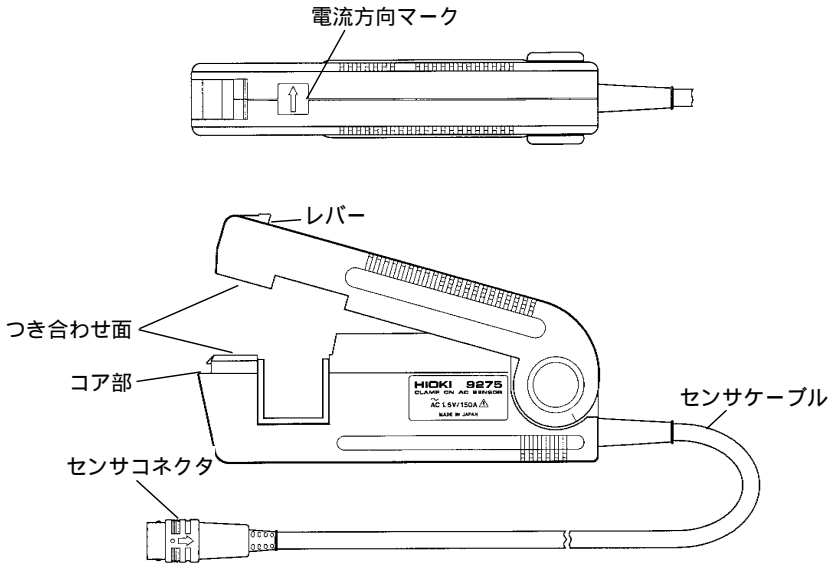



3. 操作方法

カレントモニタの取扱説明書の『測定方法』を合わせて参照してください。

3.1 使用上の注意

危険



- ・クランプ製品は、短絡、人身事故などを避けるために、600Vビーク以下の電路で使用してください。
- ・クランプコアの先端を開いたときの短絡、人身事故などを避けるために、裸導体には使用しないでください。コアおよびシールドケースが絶縁されていません。

3.2 操作方法

- (1) レバーを軽く押し、センサ部先端を開いてください。
- (2) センサ部に表示してある電流方向マークの矢印が負荷側を向くようにして、被測定導体が中央になるようにクランプしてください。

注記 中央にしないと導体位置の影響を受ける場合があります

- (3) センサを握って、レバーが確実にロックされたことを確認してください。

注記 ロックされていない状態では、正確な測定ができません



注意

- ・最大入力範囲を超える電流を入力しないでください。最大入力範囲は測定電流の周波数によって異なります。（図2参照）
- ・最大入力範囲を超える電流を入力した場合は、センサ部の発熱により内部回路の保護機能が働くため正常な出力をしなくなります。ただちに入力が無い状態（被測定導体からセンサを外すか入力電流をゼロにする）にしてください。（再び正常な動作をするまでには十分な冷却時間が必要となります）
- ・上記のことを繰り返し行ったり、最大入力範囲を超える電流を入力し続けたりすると本器を損傷する恐れがあります。

注記

- ・DC成分が重畳した場合、正確な測定ができなくなることがあります。
- ・電源投入およびセンサ開閉時直後に、内部回路の都合により出力波形が上下に変動し、安定するまでに数十秒ほどかかります。（ただし、小さな揺らぎは残ります）
- ・測定電流値の大きさおよび周波数によっては、共振により音が発生する場合がありますが、測定には影響ありません。
- ・近接して大電流電路がある場合などは、外部磁界の影響を受ける場合があります。

4. 製品仕様

確度は 23 ± 3 、電源投入後30分にて

定 格 電 流 : AC150A

出 力 電 圧 : AC1.5V/AC150A

出 力 抵 抗 : 50

入力インピーダンス : 55Hzにて0.02m 以下 (図1参照)

連続最大入力範囲 : 150A (図2参照)

最大ピーク電流値 : 非連続で400A (ピーク値)

振 幅 確 度 : $\pm 0.5\% \text{rdg.} \pm 0.05\% \text{f.s.}$ (45 ~ 66Hz)

位 相 確 度 : $\pm 0.2^\circ$ (45 ~ 66Hz)

周 波 数 帯 域 : 0.5Hz ~ 1MHz (-3dB) (特性例は図3参照)

周 波 数 特 性 : 1Hz ~ 10Hz : $\pm 3.0\%$ 以内

(確度からの偏差) 10Hz ~ 10kHz : $\pm 1.0\%$ 以内

10kHz ~ 100kHz : $\pm 3.0\%$ 以内

感度の温度係数 : $\pm 0.05\% \text{f.s.}/$ 以内 (0 ~ 40 の範囲において)

ノ イ ズ : 1mVrms 以下 (~20MHz電圧計)

消 費 電 力 : 2VAmax. (定格入力時)

電 源 電 圧 : $\pm 12\text{V} \pm 1\text{V}$

使 用 温 湿 度 : 0 ~ 40 , 80%RH以下 (結露しないこと)

保 存 温 湿 度 : -10 ~ 50 , 80%RH以下 (結露しないこと)

外部磁界の影響 : 最大1A相当 (400A/mの交流磁界にて)

導 体 位 置 の 影 響 : $\pm 1\%$ 以内

耐 電 圧 : AC2200V 1分間 (電気回路 - ケース間)

絶 縁 抵 抗 : DC500V 100M 以上 (電気回路 - ケース間)

最高使用回路電圧 : 600Vピーク (コアおよびシールドケースと電気

(絶縁導体) 回路は絶縁されていません)

測定可能導体径 : 20mm

コ ー ド 長 : 約1.5m

外形寸法、重量 : 約60 (H) × 145 (W) × 33 (D) mm、約300 g

付 属 品 : 取扱説明書、携帯用ケース



図1．入力インピーダンス



図2．最大入力範囲

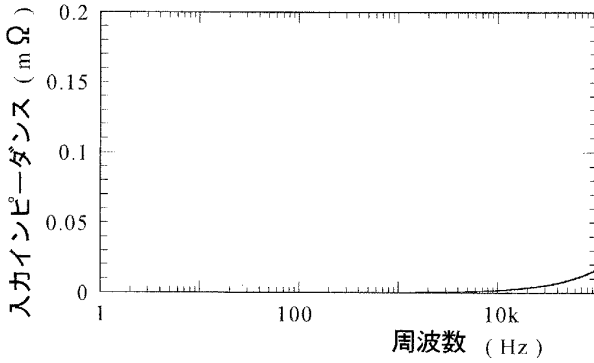

図3．周波数帯域 (特性例)

Contents

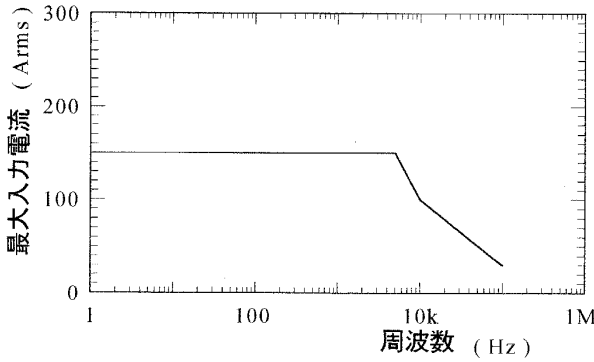
Introduction	2
Notes on Safety	3
Inspection	5
Notes on Use	6
Chapter 1 General	7
1.1 Product Overview	7
1.2 Features	8
Chapter 2 Identification of Controls	9
Chapter 3 Measurement Procedure	11
3.1 Notes on Use	11
3.2 Measurement Procedure	12
Chapter 4 Product Specifications	15

Introduction

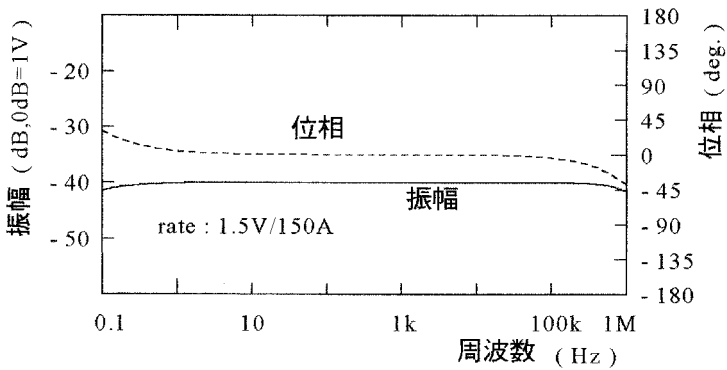
Thank you for purchasing this Hioki 9275 Clamp-On AC Sensor. In order to use this product effectively and to ensure that it enjoys a long operational life, read this Instruction Manual carefully and then retain it for future reference.

Notes on Safety





This instrument is designed to prevent accidental shock to the operator when properly used. However no engineering design can render safe an instrument which is used carelessly. Therefore, this manual must be read carefully and completely before making any measurement. Failure to follow directions can result in a serious or fatal accident.

Safety Symbols





This Instruction Manual provides information and warnings essential for operating this equipment in a safe manner and for maintaining it in safe operating condition. Before using this equipment, be sure to carefully read the following safety notes.



Before performing any operation involving a part of the equipment labeled with the  mark, the operator should first refer to the corresponding explanation in this Instruction Manual labeled with the  mark.

The  mark in this Instruction Manual indicates sections that the operator of this equipment must read.

The following symbols are used in this Instruction Manual to indicate the relative importance of cautions and warnings.

	Applies to operations which if carried out wrongly carry a very serious danger of accident to the user, including the possibility of a fatal accident.
	Applies to important notes on operation and handling accompanied by a risk of serious injury or death.
	Applies to important notes on operation and handling accompanied by a risk of injury to the user or damages to the equipment.
	Indicates advice concerning the product performance and its operation.

Inspection

After receiving the equipment, check it to make sure that it was not damaged during transport.

In the event of any damage, or failure to operate according to specification, contact your nearest Hioki representative of service agent directly.

Notes on Use

Observe the following points in order to use this equipment safely and most effectively.

CAUTION

- Do not subject the equipment to vibrations or shocks during transport or handling. Be especially careful to avoid dropping the equipment.
- Do not store the equipment where it will be subject to the direct sunlight, high temperature, high humidity, or condensation. In such case, the equipment may be damaged and the product specifications may not meet standards.
- If stored or shipped in advance conditions or if operation seems not to be completely normal, either carry out an inspection and check before using. In the event of any damage, contact your nearest Hioki representative of service agent directly.
- If there is any type of dust or dirt on the core contact surfaces, measurements may be affected. Wipe it away gently with a soft cloth.
- Do not apply any sort of mechanical impact to the core section. Scratches on the core surfaces will make accurate measurements impossible.
- Do not bend or pull the sensor cable (especially where the cable connects to the sensor) in order to avoid damaging the sensor cable.
- In order to prevent damages of this unit and the sensor, never plug in or unplug the sensor connector when the power is turned on.
- When the power for the Current Monitor is on, keep the core section closed, except when clamping them onto the conductor to be measured. (The facing surface of the core section can be scratched while it is open.)
- Taking the sensor apart may damage the open-close mechanism that could result in an inoperative unit.

Chapter 1

General

1.1 Product Overview

When connected to the 3270 Current Monitor or the 3271 AC Current Monitor, this clamp-on sensor can output current waveforms without any need to cut the conductor being measured, simply by clamping the sensor onto the connector.

This equipment can thus be used in conjunction with a recorder, an oscilloscope, or other such equipment in order to record and measure current waveforms.

1.2 Features

- Highly accurate current detection
- Easy current measurement
- Complete sensor compatibility
- Broadband frequency characteristics 0.5 Hz to 1 MHz (-3 dB)
- Large opening that permits measurement of high current levels.
- Protect function at excessive input

Chapter 2

Identification of Indicators

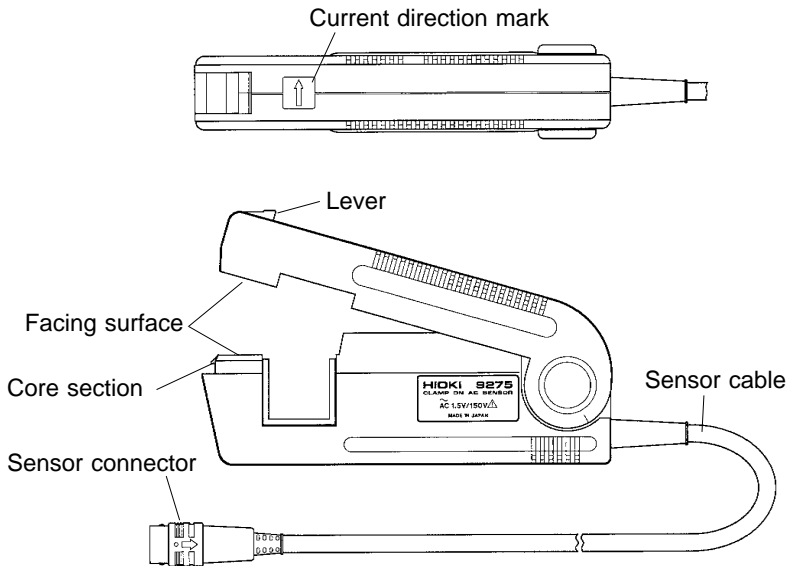



Chapter 3

Measurement Procedure

For details on how to take measurements, refer to a section “ Measurement Procedure” of the Current Monitor Instruction manual.

3.1 Notes on Use



- In order to prevent short circuits and injury or death, only use this sensor on circuits carrying less than 600 V peak.
- In order to prevent short circuits and electric shocks while the core section is open, do not use this sensor on bare conductors. The core and shield case are not insulated.

3.2 Measurement Procedure

- (1) Gently press the lever of the sensor to open the core section.
- (2) Position the sensor so that the current direction mark on the sensor part points in the direction of the load and so that the conductor being measured is centered, and then close the clamp.

NOTE

If the conductor being measured is not centered, the results may be affected by its position.

- (3) Shake the sensor and confirm that the lever is completely locked.

NOTE

Accurate measurement is not possible if the sensor is not locked.

CAUTION

- Do not input current that exceeds the maximum input range. The maximum input range differs, depending on the frequency of measured current. (See Fig. 2.)
- If current that exceeds the maximum input range is input, overheating of the sensor will trip the protective function for the internal circuitry, so the unit will no longer produce accurate output. If this happens, eliminate the input immediately (either by removing the sensor from the conductor being measured or by reducing the input current to zero). (Wait until the sensor has had sufficient time to cool before resuming operation.)
- If the above situation occurs repeatedly, or if current in excess of the maximum input range is input continuously, the sensor could be damaged.

NOTE

- Accurate measurements are not possible when measuring overlapping DC components of ten and several amperes or more.
- Immediately after the power is turned on and open or close sensor, depending on the condition of the internal circuitry, the output waveform will fluctuate up and down for approximately several ten seconds until it stabilizes. (However, a small amount of fluctuation will remain.)
- Depending on the measured current value and the frequency, however some sound may be produced by resonance, it has no effect on measurements.
- If a circuit carrying a large current is nearby, measurements may be affected by external magnetic fields.

Chapter 4

Product Specifications

(Accuracy is guaranteed at 23 ± 3 after the power has been on for 30 minutes)

Rated current	150 A AC
Output voltage	1.5 V AC/150 A AC
Output resistance	50
Input impedance	0.02 m or less at 55 Hz (see Fig. 1)
Continuous maximum input range	150 A (see Fig. 2)
Maximum peak current value	400 A noncontinuous (peak value)
Amplitude accuracy	± 0.5 % rdg. ± 0.05 % f.s. (45 to 66 Hz)
Phase accuracy	$\pm 0.2^\circ$ (45 to 66 Hz)
Frequency band	0.5 Hz to 1 MHz (-3 dB) (see Fig. 3, example of characteristics)
Frequency characteristics (Deviation from accuracy)	1 Hz to 10 Hz: ± 3.0 % or less 10 Hz to 10 kHz: ± 1.0 % or less 10 kHz to 100 kHz: ± 3.0 % or less
Temperature for sensitivity	± 0.05 % f.s./ or less (within a range of 0 to 40)
Noise	1 mV rms or less (with a voltmeter for up to 20 MHz)
Power consumption	2 VA max. (with rated input)
Supply voltage	± 12 V ± 1 V
Operating temperature	0 to 40 , 80 % RH or less

and humidity	(no condensation)
Storage temperature and humidity	-10 to 50 °C, 80 % RH or less (no condensation)
Effect of external magnetic fields	Equivalent to a maximum of 1 A (in a 400 A/m AC current magnetic field)
Effect of conductor position	Within ± 1 %
Dielectric strength	2200 V AC for one minute (between electric circuit and case)
Insulation resistance	500 V DC, 100 M Ω or more (between electric circuit and case)
Maximum permitted circuit voltage (insulated conductor)	600 V peak; (the core, shield case, and electrical circuits are not insulated.)
Diameter of measurable conductors	20 mm dia.
Cord length	Approx. 1.5 m
External dimensions and weight	Approx. 60 (H) \times 145 (W) \times 33 (D) mm, approx. 300 g
Accessories	Instruction manual, carrying case

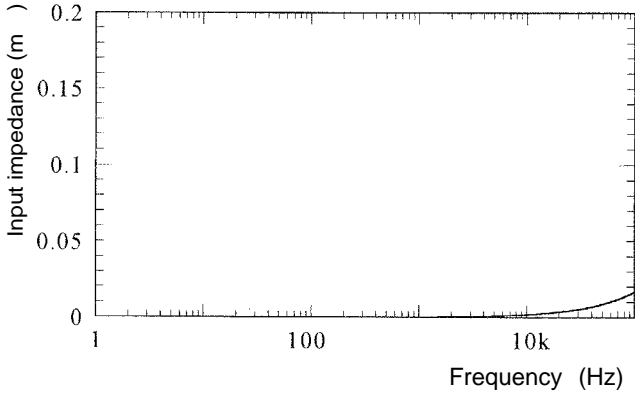

Fig. 1 Input Impedance

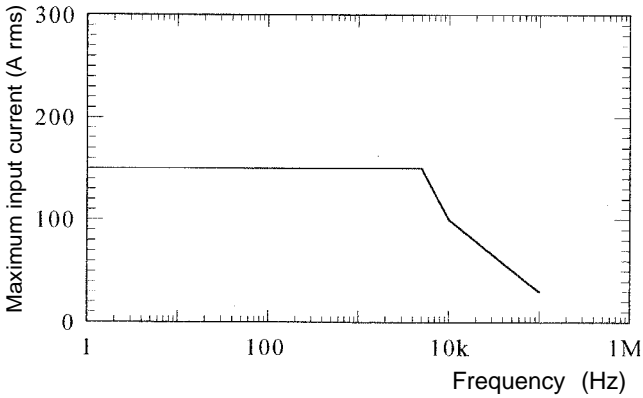

Fig. 2 Maximum Input Range

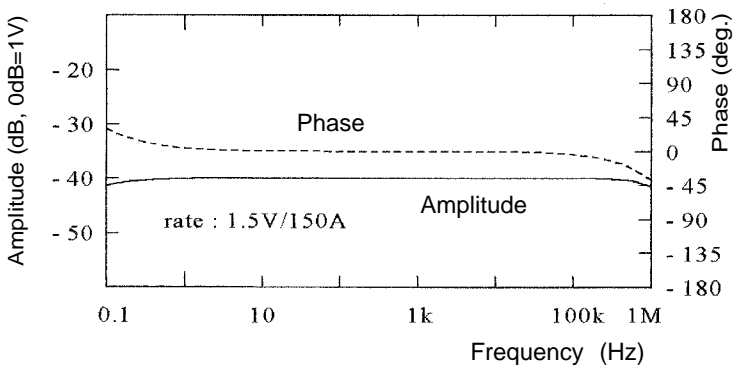

Fig. 3 Frequency Characteristics

- 外国代理店については弊社ホームページをご覧ください。
URL <http://www.hioki.com/>
- 本書の内容に関しては万全を期していますが、ご不明な点や誤りなどお気づきのことがありましたら、本社コールセンターまたは最寄りの営業所までご連絡ください。
- 本書は改善のため予告なしに記載事項を変更することがあります。
- 本書には著作権によって保護される内容が含まれます。本書の内容を弊社に無断で転載、複製、改変することは禁止されています。

HIOKI

日置電機株式会社

本社 TEL 0268-28-0555 FAX 0268-28-0559
〒386-1192 長野県上田市小泉 81

■ お問い合わせはコールセンターまで

 **0120-72-0560**

(9:00 ~ 12:00, 13:00 ~ 17:00、土・日・祝日を除く)

TEL 0268-28-0560 FAX 0268-28-0569 E-mail info@hioki.co.jp

■ 修理・校正のお問い合わせは最寄りの営業所または代理店まで

最寄りの営業所については弊社ホームページもしくは
QRコードからご覧いただけます。



URL <http://www.hioki.co.jp/>

1207